 *Engineered
in Germany*

nordholm ®
IN BÄDERN ZU HAUSE



nordholm ®
Badheizkörper



**SPLASH
BOARD**®
Signature
Wandpaneele

NEU





Sanitärkeramik und LED Spiegel

NEU

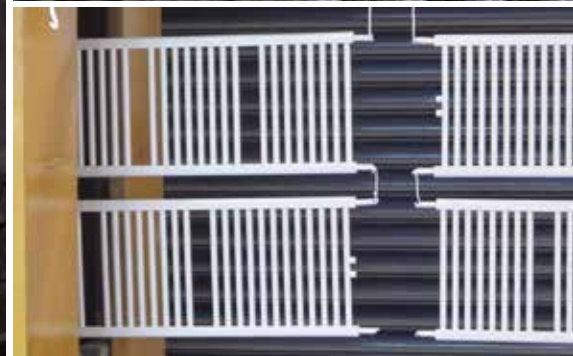
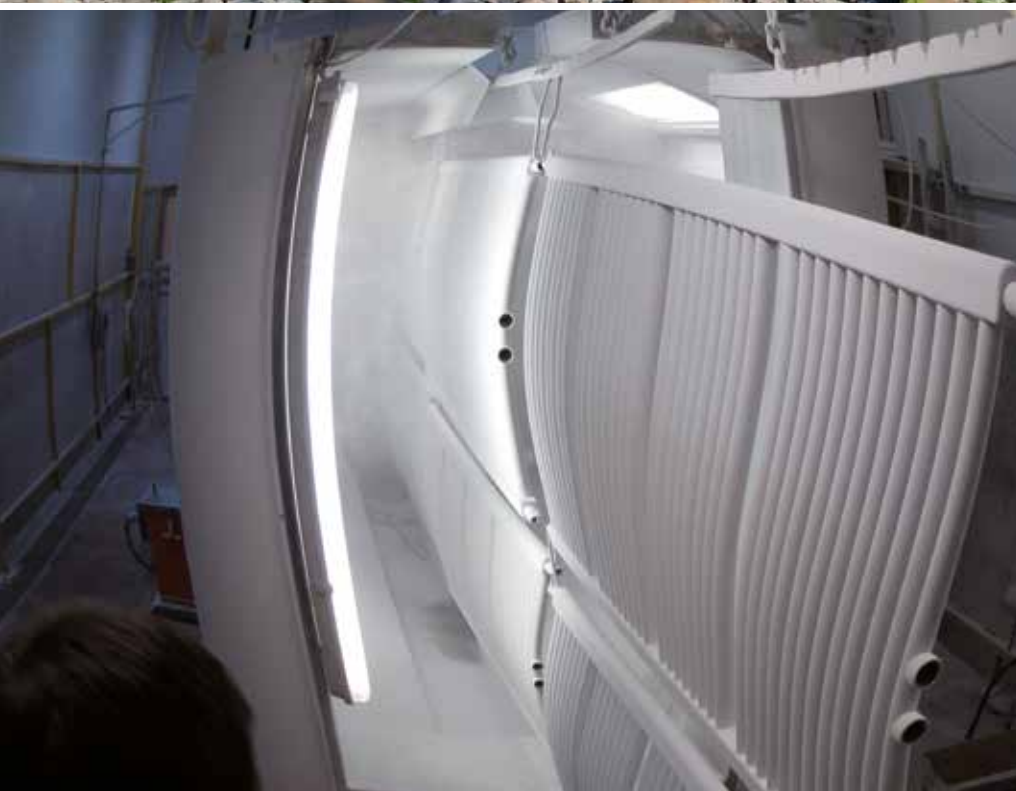

FLEXITHERMO
Elektrische Fussbodenheizung



ZEICHENERKLÄRUNG:

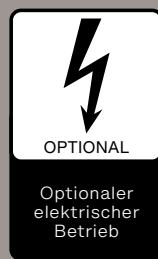
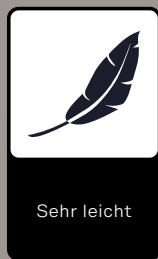
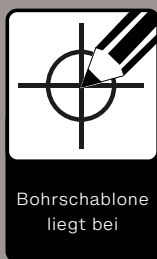
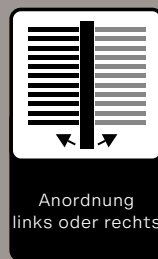
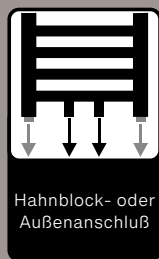
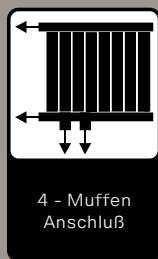
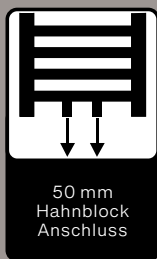

INHALT

nordholm 

KLASSIK BADHEIZKÖRPER & HANDTUCHWÄRMER

PERFORMER	6-9	GANTO.....	14
SAAR	10	VAVIT.....	15
PALMA	11	CURVE STRAIGHT	16
NECKAR	12	CURVE WINDOW.....	17
SYMPHONY	13	CURVE SIDE	18

DESIGN BADHEIZKÖRPER

SHIFT	20	SPREE.....	23
CELSIUS	21	MOSEL.....	24
STICK.....	22	DONAU /-S.....	25

weidbach®

PREMIUM WCS & ZUBEHÖR

MareSol SLIM Premium WC.....	32
MareSol Premium WC	33
MareSol Waschbecken.....	34
MareSol Bidet.....	35

BADEZIMMERSPIEGEL

LED-Spiegel „Evolution“	44
-------------------------------	----

FLEXITHERMO

ELEKTRISCHE FUSSBODENHEIZUNGEN

Flexithermo™ Standard / Plus	46
Flexithermo™ Standard/ Plus-Set Digital.....	47
Flexithermo™ Easy	48
Flexithermo™ Thermostate und Zubehör.....	49

ZUBEHÖR

TwinReg® Thermostat-Ventile	26
Armaturen / Sonderanschlüsse.....	27
Heizpatronen & Befüllung	28-29

WASCHTISCHE, BADMÖBEL & DUSCHBOARDS

TERMINATOR® Duschboards.....	36-37
SlimLine Duschboards	38-39
Oceanus Waschbecken.....	40
Oceanus Badmöbel.....	41
Venice Hotel Badmöbel.....	42
Gästebad „Guest100“	43

SPLASH®
BOARD
Signature

SPLASHBOARD SIGNATURE®

SplashBoard® Signature.....	50-51
-----------------------------	-------

QUALITÄT

> die jeden überzeugt

Die Designheizkörper von Nordholm erfüllen höchste Standards und werden mit modernen Produktionsverfahren hergestellt. Diese Tatsache in Verbindung mit gut ausgebildetem und höchstqualifiziertem Personal stellt sicher, dass die Designheizkörper, Ventile und das Zubehör von Nordholm die marktführende Rolle in punkto Qualität und Ausführung behauptet.

Die Designheizkörper von Nordholm werden aus den besten Materialien hergestellt, mit größter Sorgfalt bearbeitet und fertiggestellt, sie durchlaufen einen Drucktest mit 10 bar/-110 °C bevor die Heizungen unser Werk verlassen. Erhältlich in Edelstahl, verchromte oder weiße Oberflächen mit Einbrennlackierung/Epoxylackierung. Die Heizungen werden entfettet, phosphoriert, gewaschen, kathodisch grundiert und bei 200°C getrocknet wie eine moderne Autokarosserie.

Abschließend erhalten die Heizungen eine maschinelle Epoxy-/Polyester Pulverbeschichtung und werden bei 230°C gebrannt. Das Ergebnis ist ein perfektes Zusammenspiel zwischen Design, Qualität des Materials, Verarbeitung und Funktion.

Strenge Qualitätskontrollen sichern den höchsten Standard eines jeden Produkts. Wir geben eine 5-jährige Garantie für Herstellungs- und Materialfehler der Designer-Handtuchheizungen von Nordholm, korrekte Installation vorausgesetzt.

Handtuchbügel, Beidseitige
Besfestigung
Art.-Nr: HB-UB-25-C



Handtuchbügel
Art.-Nr: HB-D-55-C



Handtuchbügel, Beidseitige
Besfestigung
Art.-Nr: HB-DB-60-C



- Hohe Heizleistung bis zu 1934 Watt
- Optionaler Handtuchbügel flexibel rechts oder links montierbar
- Super flach
- Einfach zu reinigen
- Ideal für Niedertemperatur-Heizungsanlagen
- Geringes Gewicht

PERFORMER UNO

Aluminium-Heizkörper

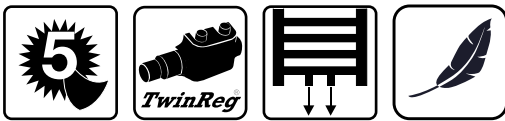

**Hohe Heizleistung
bis zu 1934 Watt**

Aluminium

**Hochwertige
Oberflächen**

Geringes Gewicht

Art.-Nr.	Oberfläche	Höhe	Breite	Nabenabstand	EN 442	
					75/65/20°C	55/45/20°C
PR-U-25-BE	Bronze, eloxiert	1800 mm	375 mm	50 mm	1290 Watt	691 Watt
PR-U-25-EE	Edelstahl, eloxiert	1800 mm	375 mm	50 mm	1290 Watt	691 Watt
PR-U-25-SE	Schwarz, eloxiert	1800 mm	375 mm	50 mm	1290 Watt	691 Watt
PR-U-25-W	Weiß matt, RAL 9016	1800 mm	375 mm	50 mm	1290 Watt	691 Watt
PR-U-55-BE	Bronze, eloxiert	1800 mm	565 mm	50 mm	1934 Watt	1037 Watt
PR-U-55-EE	Edelstahl, eloxiert	1800 mm	565 mm	50 mm	1934 Watt	1037 Watt
PR-U-55-SE	Schwarz, eloxiert	1800 mm	565 mm	50 mm	1934 Watt	1037 Watt
PR-U-55-W	Weiß matt, RAL 9016	1800 mm	565 mm	50 mm	1934 Watt	1037 Watt

Handtuchbügel ist Serienmäßig nicht enthalten und muss separat bestellt werden.



DIESE HANDTUCHBÜGEL PASSEN:



Einseitiger Handtuchbügel

375 mm Breite:
Art.-Nr: HB-U-25-C

565 mm Breite:
Art.-Nr: HB-U-55-C

Beidseitiger Handtuchbügel

375 mm Breite:
Art.-Nr: HB-UB-25-C

565 mm Breite:
Art.-Nr: HB-UB-55-C

- Hohe Heizleistung bis zu 3035 Watt
- Optionaler Handtuchbügel flexibel rechts oder links montierbar
- Super flach
- Einfach zu reinigen
- Ideal für Niedertemperatur-Heizungsanlagen
- Geringes Gewicht

PERFORMER DUO

Aluminium-Heizkörper

**Hohe Heizleistung
bis zu 3035 Watt**

Aluminium

**Hochwertige
Oberflächen**

Geringes Gewicht



Art.-Nr.	Oberfläche	Höhe	Breite	Nabenabstand	EN 442	
					75/65/20°C	55/45/20°C
PR-D-25-BE	Bronze, eloxiert	1800 mm	375 mm	50 mm	2023 Watt	1084 Watt
PR-D-25-EE	Edelstahl, eloxiert	1800 mm	375 mm	50 mm	2023 Watt	1084 Watt
PR-D-25-SE	Schwarz, eloxiert	1800 mm	375 mm	50 mm	2023 Watt	1084 Watt
PR-D-25-W	Weiß matt, RAL 9016	1800 mm	375 mm	50 mm	2023 Watt	1084 Watt
PR-D-55-BE	Bronze, eloxiert	1800 mm	565 mm	50 mm	3035 Watt	1627 Watt
PR-D-55-EE	Edelstahl, eloxiert	1800 mm	565 mm	50 mm	3035 Watt	1627 Watt
PR-D-55-SE	Schwarz, eloxiert	1800 mm	565 mm	50 mm	3035 Watt	1627 Watt
PR-D-55-W	Weiß matt, RAL 9016	1800 mm	565 mm	50 mm	3035 Watt	1627 Watt

Handtuchbügel ist Serienmäßig nicht enthalten und muss separat bestellt werden.



DUO



DIESE HANDTUCHBÜGEL PASSEN:



Einseitiger Handtuchbügel

375 mm Breite:
Art.-Nr: HB-D-25-C

565 mm Breite:
Art.-Nr: HB-D-55-C

Kleiderhaken (Rechts)

Art.-Nr: KH-DR-10-C

Kleiderhaken (Links)

Art.-Nr: KH-DL-10-C



Beidseitiger Handtuchbügel

375 mm Breite:
Art.-Nr: HB-DB-25-C

565 mm Breite:
Art.-Nr: HB-DB-55-C

Bügel mit Kleiderhaken

375 mm Breite:
Art.-Nr: GB-D-25-C

565 mm Breite:
Art.-Nr: GB-D-55-C

- Hohe Heizleistung bis zu 2832 Watt
- Optionaler Handtuchbügel
- Super flach
- Einfach zu reinigen
- Ideal für Niedertemperatur-Heizungsanlagen
- 4 - Muffen Anschluss

PERFORMER **DUO ROOM**

Aluminium-Bad- & Wohnraumheizkörper

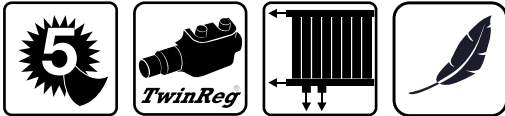

**Hohe Heizleistung
bis zu 2832 Watt**

Aluminium

Geringes Gewicht

Art.-Nr.	Oberfläche	Höhe	Breite	Nabenabstand	EN 442 75/65/20°C	55/45/20°C
PR-D-60-W	Weiß matt, RAL 9016	580 mm	945 mm	50 mm / 550 mm	1666 Watt	893 Watt
PR-D-60-EE	Edelstahl, eloxiert	580 mm	945 mm	50 mm / 550 mm	1666 Watt	893 Watt
PR-D-60-BE	Bronze, eloxiert	580 mm	945 mm	50 mm / 550 mm	1666 Watt	893 Watt
PR-D-60-SE	Schwarz, eloxiert	580 mm	945 mm	50 mm / 550 mm	1666 Watt	893 Watt
PR-D-62-W	Weiß matt, RAL 9016	580 mm	1230 mm	50 mm / 550 mm	2166 Watt	1161 Watt
PR-D-62-EE	Edelstahl, eloxiert	580 mm	1230 mm	50 mm / 550 mm	2166 Watt	1161 Watt
PR-D-62-BE	Bronze, eloxiert	580 mm	1230 mm	50 mm / 550 mm	2166 Watt	1161 Watt
PR-D-62-SE	Schwarz, eloxiert	580 mm	1230 mm	50 mm / 550 mm	2166 Watt	1161 Watt
PR-D-64-W	Weiß matt, RAL 9016	580 mm	1610 mm	50 mm / 550 mm	2832 Watt	1518 Watt
PR-D-64-EE	Edelstahl, eloxiert	580 mm	1610 mm	50 mm / 550 mm	2832 Watt	1518 Watt
PR-D-64-BE	Bronze, eloxiert	580 mm	1610 mm	50 mm / 550 mm	2832 Watt	1518 Watt
PR-D-64-SE	Schwarz, eloxiert	580 mm	1610 mm	50 mm / 550 mm	2832 Watt	1518 Watt



DIESE HANDTUCHBÜGEL PASSEN:

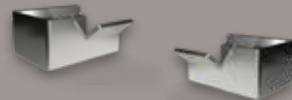

Kleiderhaken (Rechts)

Art.-Nr: KH-DR-10-C

Kleiderhaken (Links)

Art.-Nr: KH-DL-10-C



Beidseitiger Handtuchbügel

945 mm Breite:

Art.-Nr: HB-DB-60-C



MUSTERBOX ANFORDERN

Performer Musterbox
Beinhaltet Dekoremuster und Profile
Art.-Nr: PR-BOX

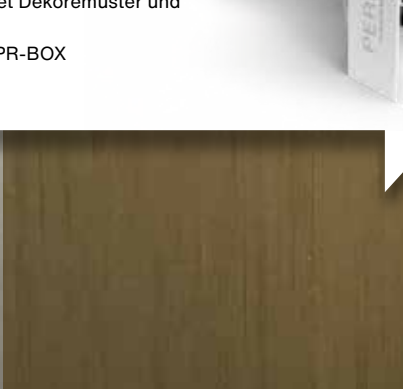
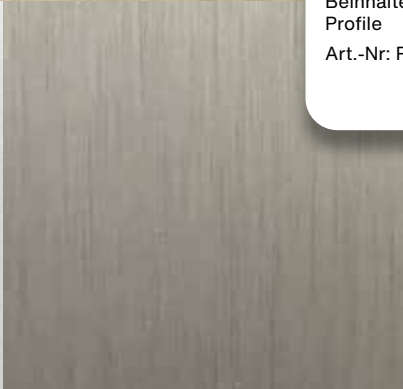

WEISS MATT, RAL 9016 **EDELSTAHL ELOXIERT** **BRONZE ELOXIERT** **SCHWARZ ELOXIERT**

PERFORMER ROOM ANSCHLUSSVARIANTEN

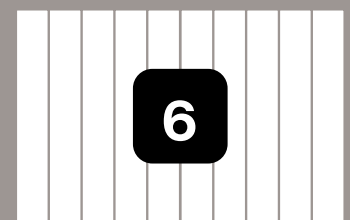
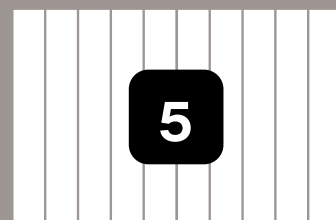
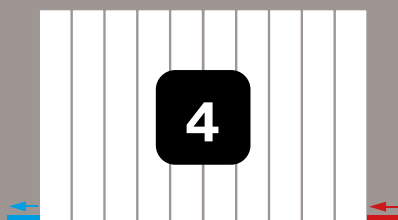
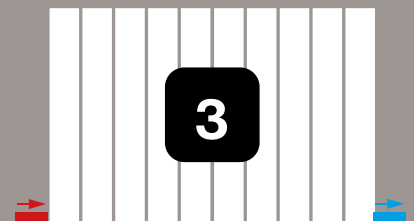
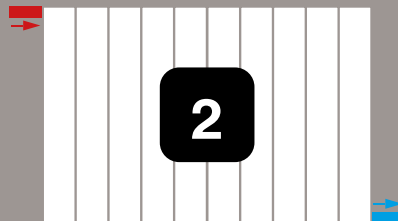
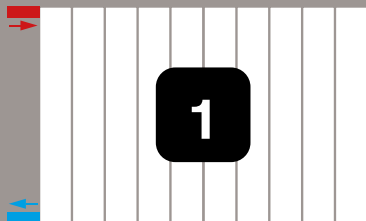

- Inklusive 50 mm Hahnblock Anschluss und zusätzlichen Seitenanschluss
- 3-fach beschichtet
- 4-Punkt Aufhängung
- 5 Jahre Garantie

SAAR



Badheizkörper



BESTSELLER

Heizleistung bis zu 1199 Watt

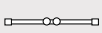
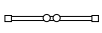
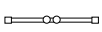
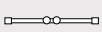
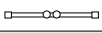
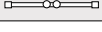
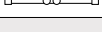
Inklusive Bohrschablone

Ausführung	Art.-Nr.	Basisfarbe	Höhe	Breite	Nabenabstand	EN 442		Heizpatrone	
						75/65/20°C	55/45/20°C		
	SA-02-W	Weiß	1750 mm	300 mm	50 mm / 255 mm	549 W	290 W	300 W	
	SA-05-W	Weiß	1750 mm	400 mm	50 mm / 355 mm	662 W	351 W	600 W	
	SA-20-W	Weiß	1150 mm	500 mm	50 mm / 455 mm	545 W	292 W	300 W	
	SA-25-W	Weiß	1550 mm	500 mm	50 mm / 455 mm	722 W	387 W	600 W	
	SA-30-W	Weiß	1750 mm	500 mm	50 mm / 455 mm	801 W	429 W	800 W	
	SA-45-W	Weiß	1150 mm	600 mm	50 mm / 555 mm	637 W	342 W	600 W	
	SA-50-W	Weiß	1550 mm	600 mm	50 mm / 555 mm	844 W	453 W	800 W	
	SA-55-W	Weiß	1750 mm	600 mm	50 mm / 555 mm	937 W	502 W	800 W	
	SA-55-W+	Weiß	1840 mm	600 mm	50 mm / 555 mm	1148 W	616 W	1000 W	
	SA-75-W	Weiß	1750 mm	700 mm	50 mm / 655 mm	1069 W	573 W	1000 W	
	SA-95-W	Weiß	1750 mm	800 mm	50 mm / 755 mm	1199 W	643 W	1000 W	
	SA-45-A	Anthrazit	1150 mm	600 mm	50 mm / 655 mm	637 W	342 W	600 W	
	SA-50-A	Anthrazit	1550 mm	600 mm	50 mm / 655 mm	844 W	453 W	800 W	
	SA-55-A	Anthrazit	1750 mm	600 mm	50 mm / 655 mm	937 W	502 W	800 W	
	Art.-Nr.	Basisfarbe	Höhe	Breite	Nabenabstand	EN 442	55/45/20°C	Heizpatrone	
	SA-55-WG	Weiß	1750 mm	600 mm	50 mm	75/65/20°C	937 W	502 W	800 W

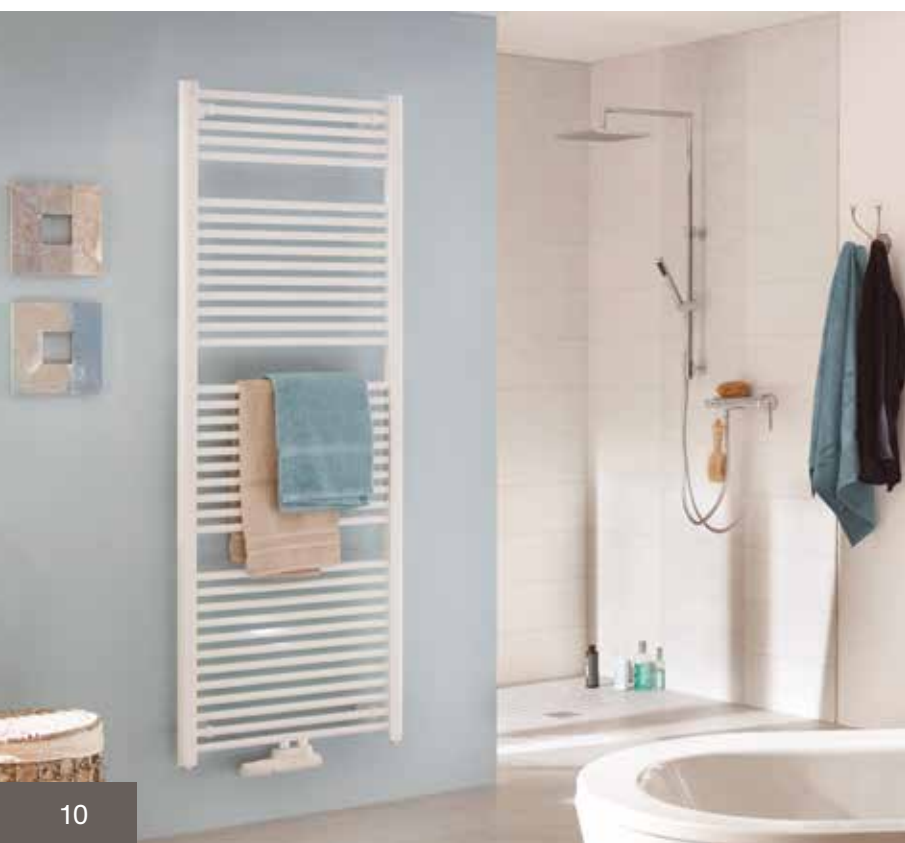

Verfügbar in :

-  Weiß
-  Anthrazit

- Heizkörper fertig befüllt inkl. Calypso
- Heizpatrone mit Stecker oder verdeckter Kabelführung mit Direktanschluss
- Die Heizpatrone wird kundenseitig rechts oder links montiert.
- 3-fach beschichtet
- 4-Punkt Aufhängung
- 5 Jahre Garantie

PALMA

Badheizkörper/ Rein elektrisch

Badheizkörper fertig befüllt inkl. Heizpatrone

Inklusive Bohrschablone

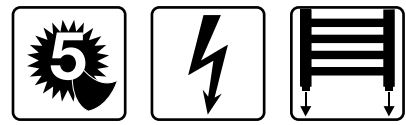

PALMA inklusive Heizpatrone mit 1.5 m Anschlusskabel - steckerfertig

Art.-Nr.	Basisfarbe	Höhe	Breite	Nabenabstand	Anschluß	Leistung
 PAL-45-W-E	Weiß	1150 mm	600 mm	555 mm	230 V	600 W
PAL-50-W-E	Weiß	1550 mm	600 mm	555 mm	230 V	800 W
PAL-55-W-E	Weiß	1750 mm	600 mm	555 mm	230 V	1000 W

PALMA inklusive Heizpatrone mit verdeckter Kabelführung - mit Anschlusskabel

Art.-Nr.	Basisfarbe	Höhe	Breite	Nabenabstand	Anschluß	Leistung
 PAL-45-W-VE	Weiß	1150 mm	600 mm	555 mm	230 V	600 W
PAL-50-W-VE	Weiß	1550 mm	600 mm	555 mm	230 V	800 W
PAL-55-W-VE	Weiß	1750 mm	600 mm	555 mm	230 V	1000 W



Verfügbar in:

Weiß



BESTSELLER

nordholm ®

- Einfach zu montieren
- Universeller Anschluss - rechts oder links montierbar
- Versteckte Wandhalterung
- Ideal für jedes Badezimmer
- Originell und ästhetisch

NECKAR

Badheizkörper



**Rechts oder links
montierbar**

**Heizleistung
bis zu 988 Watt**

Art.-Nr.	Basisfarbe	Höhe	Breite	Nabenabstand	EN 442		Heizpatrone
					75/65/20°C	55/45/20°C	
NE-50-W	Weiß	1454 mm	596 mm	50 mm	803 W	434 W	800 W
NE-55-W	Weiß	1782 mm	596 mm	50 mm	988 W	532 W	1000 W
NE-50-A	Anthrazit	1454 mm	596 mm	50 mm	803 W	434 W	800 W
NE-55-A	Anthrazit	1782 mm	596 mm	50 mm	988 W	532 W	1000 W



Verfügbar in:

- Weiß
- Anthrazit

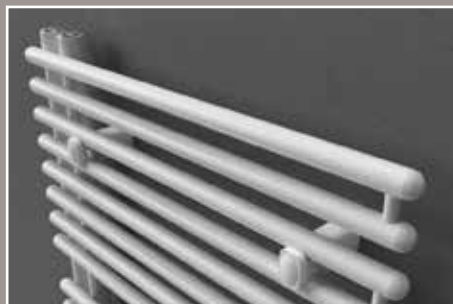

- Einfach zu montieren
- Universeller Anschluss - rechts oder links montierbar
- Ideal für jedes Badezimmer
- Originell und ästhetisch
- Blende im Lieferumfang enthalten

SYMPHONY

Badheizkörper

Blende im Lieferumfang enthalten

Heizleistung bis zu 743 Watt

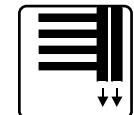
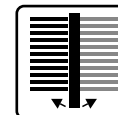
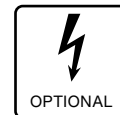

Art.-Nr.	Farbe von Heizkörper und Blende	Höhe	Breite	Nabenabstand	EN 442		Heizpatrone
					75/65/20°C	55/45/20°C	
SY-35-B-W	Weiß	1380 mm	500 mm	50 mm	606 Watt	322 Watt	600 Watt
SY-35-B-A	Anthrazit	1380 mm	500 mm	50 mm	606 Watt	322 Watt	600 Watt
SY-35-B-SM	Schwarz matt	1380 mm	500 mm	50 mm	606 Watt	322 Watt	600 Watt
SY-45-B-W	Weiß	1730 mm	500 mm	50 mm	743 Watt	391 Watt	800 Watt
SY-45-B-A	Anthrazit	1730 mm	500 mm	50 mm	743 Watt	391 Watt	800 Watt
SY-45-B-SM	Schwarz matt	1730 mm	500 mm	50 mm	743 Watt	391 Watt	800 Watt



Verfügbar in:

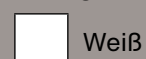

Weiß



Anthrazit



Mattschwarz

- Hahnblock Anschluss
- Pulverbeschichtet
- Entlüftungsventil rückseitig

GANTO

Badheizkörper



**Heizleistung
762 Watt**

Art.-Nr.	Basisfarbe	Höhe	Breite	Nabenabstand	EN 442		Heizpatrone
					75/65/20°C	55/45/20°C	
GA-30-W	Weiß	1510 mm	565 mm	50 mm	762 W	408 W	600 W
GA-30-A	Anthrazit	1510 mm	565 mm	50 mm	762 W	408 W	600 W



Verfügbar in:



Weiß



Anthrazit

Fliesenversatz bitte bei der Bestellung angeben. Längere Abdeckung erforderlich



Einschub für Heizpatrone werkseitig rechts vorhanden.



BESTSELLER

- Exklusives, beeindruckendes Design
- Gleichmäßige Wärmeverteilung
- Effektiv und energiesparend
- Handtücher lassen sich bequem in den zwei Ausschnitten aufhängen
- 4-Punkt Aufhängung

nordholm 

VAVIT

Badheizkörper

**EASY CLEAN
OBERFLÄCHE**

**Hohe Heizleistung
1148 Watt**

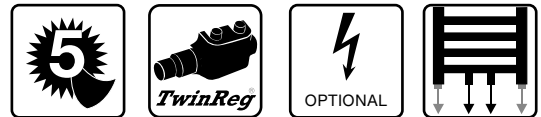

Art.-Nr.	Basisfarbe	Höhe	Breite	Nabenabstand	EN 442		Heizpatrone
					75/65/20°C	55/45/20°C	
VA-55-W+	Weiß	1820 mm	610 mm	50 mm	1148 W	616 W	1000 W
VA-55-A+	Anthrazit	1820 mm	610 mm	50 mm	1148 W	616 W	1000 W



Verfügbar in:



Weiß



Anthrazit



- Inklusive 50 mm Hahnblock Anschluss und zusätzlichen Seitenanschluss
- Bis zu 2282 Watt Heizleistung
- Einlagig oder doppelagiger Aufbau
- Oval-Profil

CURVE STRAIGHT

Badheizkörper



Heizleistung
bis zu 2282 W

Art.-Nr.	Basisfarbe	Ausführung	Höhe	Breite	Nabenabstand	EN 442		Heizpatrone
						75/65/20°C	55/45/20°C	
CVU-55-W	Weiß	UNO	1860 mm	600 mm	50 mm/ 550 mm	1230 W	738 W	1000 W
CVD-55-W	Weiß	DUO	1860 mm	600 mm	50 mm/ 550 mm	2282 W	1414 W	1000 W



Verfügbar in:



Weiß

Curve Straight in der einlagigen Ausführung UNO



Curve Straight in der doppelagigen Ausführung DUO



- Inklusive 50 mm Hahnblock Anschluss und zusätzlichen Seitenanschluss
- Bis zu 1278 Watt Heizleistung
- Doppellagiger Aufbau
- Oval-Profil

CURVE WINDOW

Badheizkörper

Raumwunder

Heizleistung
bis zu 1278 W

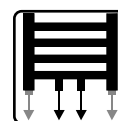

Art.-Nr.	Basisfarbe	Ausführung	Höhe	Breite	Nabenabstand	EN 442		Heizpatrone
						75/65/20°C	55/45/20°C	
CWD-30-W	Weiß	DUO	526 mm	905 mm	50 mm / 855 mm	981 W	578 W	-
CWD-40-W	Weiß	DUO	526 mm	1210 mm	50 mm / 1160 mm	1278 W	805 W	-



Verfügbar in:



Curve Window in der doppellagigen Ausführung **DUO**



- Bis zu 1082 Watt Heizleistung
- Handtücher lassen sich bequem von der Seite aufhängen
- Oval-Profil
- Sammelrohranordnung rechts oder links

CURVE SIDE

Badheizkörper



**Heizleistung
bis zu 1082 W**

Art.-Nr.	Basisfarbe	Ausführung	Höhe	Breite	Nabenabstand	EN 442		Heizpatrone
						75/65/20°C	55/45/20°C	
CVS-25-W	Weiß	UNO	1570 mm	500 mm	50 mm	902 W	559 W	800 W
CVS-30-W	Weiß	UNO	1860 mm	500 mm	50 mm	1082 W	671 W	1000 W



Verfügbar in:

Weiß

Curve Side in der einlagigen Ausführung **UNO**





Zentralheizungsbetrieb

Wird der Heizkörper über die Zentralheizung versorgt, benutzen Sie eine Hahnblock Anschlussarmatur wie z. B. TwinReg Genesis, TwinReg 500 oder eine Ventilarmatur für Außenanschlüsse. Bei einem Einrohr-System ist die TwinReg 500-Armatur einzusetzen.



Kombibetrieb mit Heizpatrone bei Hahnblock Anschluss

Verwenden Sie hier die Hahnblock Anschlussarmatur zum Beispiel TwinReg Genesis oder TwinReg 500 und eine elektrische Heizpatrone.



Kombibetrieb mit Heizpatrone bei Außenanschluss

Setzen Sie hierfür die Monoblock Armatur (Vor/Rücklauf im gleichen Steigrohr) ein, sowie eine entsprechende Heizpatrone auf der anderen Seite. Thermostat/Heizpatrone können links oder rechts eingebaut werden.



Betrieb rein elektrisch

Hier benötigen Sie nur den Heizkörper, Heizpatrone und die Befüllung. Der Heizkörper wird fertig befüllt geliefert.

Der Handtuchwärmer „Shift“ sorgt für wohlig warme Handtücher in attraktivem Design. Jeweils zwei Querrohre sind Dank einer Drehkonstruktion um 180 Grad schwenkbar. Mit stufenlos regelbarem Leistungsregler.

SHIFT

Design Handtuchwärmer / Rein elektrisch



Art.-Nr.	Oberfläche	Höhe	Breite	Tiefe	ø Rohr	Anschluß	Leistung
SH-30-E	Edelstahl poliert	600 mm	445 mm	55 mm	30 mm	230V	45 W
SH-35-E	Edelstahl poliert	1000 mm	445 mm	55 mm	30 mm	230V	90 W



Querrohr-Segmente um 180° stufenlos schwenkbar.

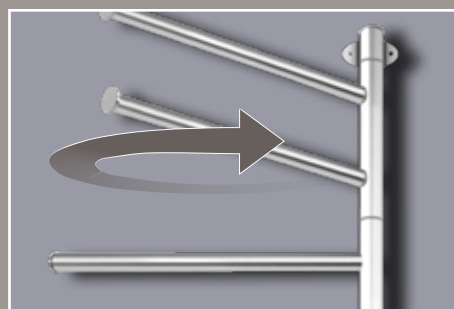

Inklusive stufenlos regelbarem Leistungsregler.



Der „Celsius“ ist die eleganteste Form der Handtuchheizung. Ein dezentes Design in Verbindung mit einer zielgenauen Wärmeentfaltung machen diese Heizstangen in jedem modernen Bad zu einem besonderen Highlight. „Celsius“ ist in zwei verschiedenen Formen erhältlich.

CELSIUS

Design Handtuchwärmer / Rein elektrisch



Art.-Nr.	Oberfläche	Höhe	Breite	Tiefe	ø Rohr	Anschluß	Leistung
C300-S1	Edelstahl poliert	32 mm	632 mm	100 mm	32 mm	12 V	20 W
C300-S2	Edelstahl gebürstet	32 mm	632 mm	100 mm	32 mm	12 V	20 W
C400-S1	Edelstahl poliert	40 mm	100 mm	40 x 24 mm	12 V	20 W	
C400-S2	Edelstahl gebürstet	40 mm	632 mm	100 mm	40 x 24 mm	12 V	20 W



Transformator

TRA 20-60 Transformator 230 - 12 V für Leistung von 20 - max. 60 W
Dies entspricht max. 3 separaten Handtuchwärmern



CELSIUS C300 (Jeweils 1 Heizelement)



CELSIUS C400 (Jeweils 1 Heizelement)



STICK

Design Handtuchwärmer / Rein elektrisch



Der Handtuchwärmer „Stick“ überzeugt durch seine hochmoderne und zugleich simple Funktionalität. Das schlichte und praktische Design aus reinem Edelstahl eignet sich besonders für kleine Räume. Durch den stufenlos regelbaren Leistungsregler mit LED-Funktion erwärmen Sie Ihr Handtuch besonders effizient. „Stick“ passt sich auch hinsichtlich der Oberflächen an Ihre individuellen Wünsche an.

Art.-Nr.	Oberfläche	Höhe	Breite	Tiefe	ø Rohr	Anschluß	Leistung
ST-30-S1	Edelstahl poliert	1100 mm	30 mm	130 mm	30 mm	230V	25 W
ST-35-S1	Edelstahl poliert	1500 mm	30 mm	130 mm	30 mm	230V	35 W



Handtuchhaken-Segment um 180° stufenlos schwenkbar.



Inklusive stufenlos regelbarem Leistungsregler.



- Vertikale & horizontale Vierkanthrohre
- Entlüftungsventil auf der Rückseite des Heizkörpers (unsichtbarer Bereich)
- Großer Rohrabstand für mehr Handtücher
- Aufhängung aus Metall (kein Kunststoff)
- Platzsparende Aufhängung von hinten (nicht zwischen den vertikalen Rohren)

nordholm 

SPREE

Design Badheizkörper

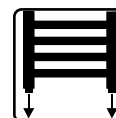
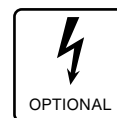

Art.-Nr.	Basisfarbe	Höhe	Breite	Nabenabstand	EN 442		Heizpatrone
					75/65/20°C	55/45/20°C	
SP-10-C	Chrom	580 mm	500 mm	468 mm	230 W	123 W	300 W
SP-60-C	Chrom	1630 mm	500 mm	468 mm	622 W	333 W	600 W
SP-70-C	Chrom	1630 mm	600 mm	568 mm	783 W	419 W	800 W



- Platzsparend & elegant
- Ideal für Bad, Küche, Flur und Büro
- 3 cm Durchmesser Rundrohr
- 8 Kleider bzw. Handtuchhaken
- Entlüftungsventil auf Rückseite des Heizkörpers (unsichtbarer Bereich)
- Aufhängung aus Metall
- Platzsparende Aufhängung von hinten

MOSEL

Design Badheizkörper

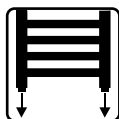

Art.-Nr	Oberfläche	Höhe	Breite	Nabenabstand	EN 442		Heizpatrone
					75/65/20°C	55/45/20°C	
MO-20-W	Weiß	1500 mm	266 mm	228 mm	350 W	187 W	300 W
MO-20-C	Chrom	1500 mm	266 mm	228 mm	350 W	187 W	300 W
MO-20-A	Anthrazit	1500 mm	266 mm	228 mm	350 W	187 W	300 W



Entlüftungsventil auf der Rückseite des Heizkörpers



- Vertikale & horizontale Rundrohre
- Entlüftungsventil auf Rückseite des Heizkörpers (unsichtbarer Bereich)
- Großer Rohrabstand für mehr Handtücher
- Aufhängung aus Metall (kein Kunststoff)
- Platzsparende Aufhängung von hinten (nicht zwischen den vertikalen Rohren)

D O N A U / S

Design Badheizkörper

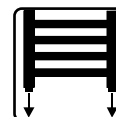
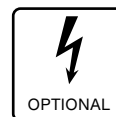

	Art.-Nr.	Basisfarbe	Höhe	Breite	Nabenabstand	EN 442		Heizpatrone
						75/65/20°C	55/45/20°C	
DONAU-S	DO-50-S1S	Edelstahl poliert	1210 mm	600 mm	568 mm	410 W	220 W	300 W
	DO-60-S1S	Edelstahl poliert	1630 mm	500 mm	468 mm	425 W	227 W	300 W
	DO-70-S1S	Edelstahl poliert	1630 mm	600 mm	568 mm	585 W	313 W	600 W
DONAU	DO-60-S1	Edelstahl poliert	1630 mm	500 mm	468 mm	498 W	267 W	300 W
	DO-70-S1	Edelstahl poliert	1630 mm	600 mm	568 mm	626 W	395 W	600 W
	DO-70-S2	Edelstahl gebürstet	1630 mm	600 mm	568 mm	626 W	395 W	600 W

DONAU -S

DONAU



Entlüftungsventil auf der Rückseite des Heizkörpers





TwinReg® Genesis

Thermostat-Ventil für Heizkörper mit Hahnblock Anschluss (Eck- und Durchgang)

TwinReg® Genesis Anschlussarmatur zur Regelung der Raumtemperatur. Thermostatkopfanschluss links oder rechts. Rohrabstand 50 mm, AG G 3/4" nach DIN V 3838 (Eurokonus), für Rohrdurchmesser 15 mm. Set beinhaltet Thermostatkopf & Kunststoffblende Weiß oder verchromt & Klemmverschraubung.

- ✓ **FLEXIBLES THERMOSTAT-VENTIL**
- ✓ **DURCHGANG- UND ECKVERSION IN EINEM**
- ✓ **THERMOSTATKOPFANSCHLUSS BEIDSEITIG**
- ✓ **OHNE AUFWAND UMMONTIERBAR**



NEU



Art.-Nr.:	Farbe
TR-4-W	Weiß
TR-4-C	Chrom
TR-4-S	Schwarz matt

TwinReg® 200

Thermostat-Ventil für Heizkörper mit Hahnblock Anschluss (Eck- oder Durchgang)

TwinReg 200® Anschlussarmatur zur Regelung der Raumtemperatur. Thermostatkopfanschluss links oder rechts. Rohrabstand 50 mm, AG G 3/4" nach DIN V 3838 (Eurokonus), für Rohrdurchmesser 15 mm. Set beinhaltet Thermostatkopf & Kunststoffblende weiß oder verchromt und Klemmverschraubung und Blockarmatur.

Art.-Nr.:	Farbe	Version
TR-10-WE	Weiß	Eckversion
TR-10-CE	Verchromt	Eckversion



TwinReg® 500

Bypass-Funktion für Einrohr Betrieb

Thermostat-Ventil für Heizkörper mit Hahnblock Anschluss, schwenkbar (Eck- oder Durchgang)

TwinReg® 500 Anschlussarmatur zur Regelung der Raumtemperatur mit Bypassfunktion. Für Wand- und Bodenmontage. Rohrabstand 50 mm, AG G 3/4" nach DIN V 3838 (Eurokonus), für Rohrdurchmesser 15mm. Set beinhaltet Thermostatkopf & Klemmverschraubung und Blockarmatur.

Art.-Nr.:	Farbe	Version
TR-50-W	Weiß	Wand- oder Bodenmontage
TR-50-C	Chrom	Wand- oder Bodenmontage



VENTILE, ARMATUREN UND HEIZPATRONEN

Für Heizkörper mit Außenanschluss



Design-Armaturen Set, bestehend aus einem Fühlerelement, einem Ventilgehäuse für Ventilmontage im Vorlauf, Rücklaufverschraubung mit Absperrung.

Durchgang	Farbe
VD-10-W	Weiß
VD-10-C	Chrom
VD-10-S	Edelstahloptik



Design-Armaturen Set, bestehend aus einem Fühlerelement, einem Ventilgehäuse für Ventilmontage im Vorlauf

Durchgang	Farbe
VE-10-W	Weiß
VE-10-C	Chrom
VE-10-S	Edelstahloptik



Design-Armaturen Set, bestehend aus einem Fühlerelement, einem Ventilgehäuse für Ventilmontage im Vorlauf, Rücklaufverschraubung mit Absperrung.

Winkel-Eck: rechts	Winkel-Eck: links	Farbe
VE-10-RW	VE-10-LW	Weiß
VE-10-RC	VE-10-LC	Chrom
VE-10-RS	VE-10-LS	Edelstahloptik



Platinum-Armaturen-Set Mono (Zweirohr Lanzenventil) mit einem Platinum Designer-Thermostatkopf zur Regelung der Raumtemperatur, voreinstellbar und absperrbar, Montage des Fühlers rechts oder links möglich (Armatur drehbar), Ventil im Rücklauf. Nur für den Einsatz in Zweirohranlagen.

Winkel-Eck:	Farbe
P-MONO-W	Weiß
P-MONO-C	Chrom



Thermostatköpfe

Art.-Nr.:	Farbe	Artikelbezeichnung
PN-DT-C	Chrom	Design – Thermostatkopf – 30 x 1,5
TR T0 W	Weiß	Basic – Thermostatkopf – 30 x 1,5



Wandrosetten

Art.-Nr.:	Farbe	Artikelbezeichnung
D-WR-C	Chrom	Design – Wandrosetten und Überschiebrohr
D-WR-W	Weiß	Design – Wandrosetten und Überschiebrohr

BESTSELLER



CALYPSO Heizpatronen

Lernen Sie unsere mit Sorgfalt und viel Liebe zum Detail entwickelte Heizpatrone CALYPSO kennen. Sein minimalistisches Erscheinungsbild und einfachste Bedienung gibt es in zwei Ausführungen und Farben

- Gerät der Schutzklasse 1
- 5-stufige Leistungsregelung
- 2-stündige Boost-Funktion
- Energiesparend durch Stand-By-Modus
- Arbeitstemperaturbereich individuell bestimmen
- einfache und intuitive Bedienung
- erhältlich in zwei Farben (Weiß und Chrom)
- Zusammenarbeit mit dem Außen-Timer- oder Systemen von intelligenten Wohnhäusern möglich (Smart-Home Anbindung)



ELEKTRISCHE HEIZPATRONEN UND BEFÜLLUNG



CALYPSO Heizpatrone inklusive Anschlusskabel - steckerfertig

Heizpatrone mit integriertem Thermostat, Powerfunktion mit voreingestellter Heizzeit - inkl. 1,5 m Anschlusskabel - steckerfertig in Weiß oder Chrom.

Art.Nr.:	Farbe	Heizleistung
HT-300-W	Weiß	300 W
HT-600-W	Weiß	600 W
HT-800-W	Weiß	800 W
HT-1000-W	Weiß	1000 W
HT-300-C	Chrom	300 W
HT-600-C	Chrom	600 W
HT-800-C	Chrom	800 W
HT-1000-C	Chrom	1000 W



CALYPSO Heizpatrone mit verdeckter Kabelführung - mit Anschlusskabel

Heizpatrone mit integriertem Thermostat, Powerfunktion mit voreingestellter Heizzeit - mit verdeckter Kabelführung in Weiß oder Chrom.

Art.Nr.:	Farbe	Heizleistung
HTH-300-W	Weiß	300 W
HTH-600-W	Weiß	600 W
HTH-800-W	Weiß	800 W
HTH-1000-W	Weiß	1000 W
HTH-300-C	Chrom	300 W
HTH-600-C	Chrom	600 W
HTH-800-C	Chrom	800 W
HTH-1000-C	Chrom	1000 W

Heizkörper-Befüllung – für den rein elektrischen Betrieb

Ideal für den Betrieb in der Übergangszeit und für warme Handtücher in der Sommerzeit, wenn die Zentralheizung nicht eingeschaltet ist. Erhältlich in Chrom und Weiß in vier Leistungsstärken (300 W, 600 W, 800 W, 1000 W). Befüllung für rein elektrisch betriebene Heizkörper. Das Frost- und Rostschutzgemisch ist ungiftig und unbrennbar. Frostsicher bis -20°C. Die Befüllung erfolgt im Werk.

Für den rein elektrischen Betrieb Ihres Badheizkörpers benötigen Sie:

1. Heizkörper Art.-Nr.
2. Befüllung
3. Heizpatrone

Art.Nr.:	Heizleistung
BEF-300	300 W
BEF-600	600 W
BEF-800	800 W
BEF-1000	1000 W







**Badmöbel, Sanitärkeramik
und LED-Spiegel**

**weidbach**
germany

NEU



- Pflegeleichte Außenflächen durch verdeckte Wandbefestigung
- Modernes zeitloses Design
- Spülrandlos
- WC-Sitz abnehmbar
- Wassersparsystem mit 2.5 l / 4.0 l Spülwasserbedarf

MARESOL WC SLIM

PREMIUM WC-SET



Art.-Nr.:	Farbe	Version	Höhe	Breite	Tiefe	Beschreibung
MARS-WSC	Weiß	STANDARD	40 mm	350 mm	435 mm	WC-Deckel-Softclose
MARS-54-WC-SET	Weiß	STANDARD	330 mm	350 mm	545 mm	Set bestehend aus MARESOL SLIM -WC und Softclose-Deckel
MARS-54-SSC	Schwarz matt	STANDARD	40 mm	350 mm	435 mm	WC-Deckel-Softclose
MARS-54-S-SET	Schwarz matt	STANDARD	330 mm	350 mm	545 mm	Set bestehend aus MARESOL SLIM -WC und Softclose-Deckel
MARS-WSC	Weiß	KOMPAKT	40 mm	360 mm	435 mm	WC-Deckel-Softclose
MARS-49-WC-SET	Weiß	KOMPAKT	330 mm	360 mm	490 mm	Set bestehend aus MARESOL SLIM KOMPAKT -WC und Softclose-Deckel

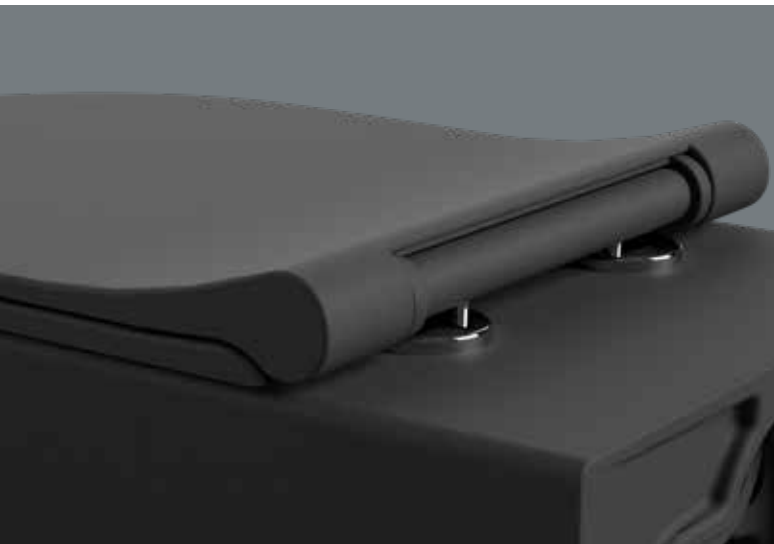

- Pflegeleichte Außenflächen durch verdeckte Wandbefestigung
- Modernes zeitloses Design
- Spülrandlos
- WC-Sitz abnehmbar
- Wassersparsystem mit 2.5 l / 4.0 l Spülwasserbedarf



MARE SOL WC

PREMIUM WC



Art.-Nr.	Farbe	Version	Höhe	Breite	Tiefe	Beschreibung
MAR-54-W	Weiß	STANDARD	330 mm	350 mm	545 mm	MareSol 4 Liter-Tiefspül-WC, Sanitärkeramik, 2,5 - 4 Liter Spülwasserbedarf
MAR-54-WSC	Weiß	STANDARD	40 mm	350 mm	470 mm	MareSol WC Deckel, Take-Off, D-Form, Duroplast, Soft close
MAR-54-W-SET	Weiß	STANDARD	370 mm	350 mm	545 mm	Set bestehend aus MareSol-WC und Softclose-Deckel
MAR-49-W	Weiß	KOMPAKT	330 mm	360 mm	490 mm	MareSol 4 Liter-Tiefspül-WC, Sanitärkeramik, 2,5 - 4 Liter Spülwasserbedarf
MAR-49-WSC	Weiß	KOMPAKT	40 mm	360 mm	440 mm	MareSol WC Deckel, Take-Off, D-Form, Duroplast, Soft close
MAR-49-W-SET	Weiß	KOMPAKT	330 mm	360 mm	490 mm	Set bestehend aus MareSol-WC und Softclose-Deckel



- Edles Design
- Keramik-Waschbecken
- Aufsatzwaschtisch oder wandhängend
- Passend zu Maresol WC
- Schöne Rundungen für optimalen Wasserablauf

MARESOL

Waschbecken

Art.-Nr.	Farbe	Höhe	Breite	Tiefe	Beschreibung
MAL-60-35-W	Weiß	110 mm	608 mm	397 mm	Keramik-Waschbecken wandhängend oder als Aufsatzwaschtisch

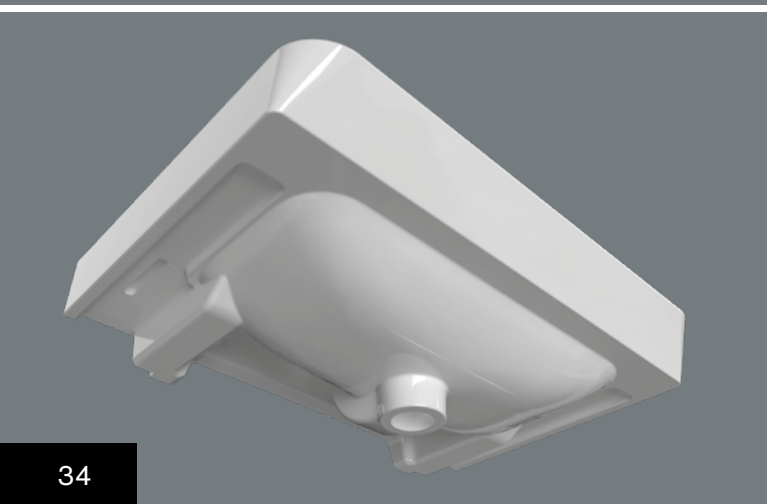

- Pflegeleichte Außenflächen durch verdeckte Wandbefestigung
- Modernes zeitloses Design
- Spülrandlos



MARE SOL BIDET

Premium Bidet



Art.-Nr.	Basisfarbe	Version	Höhe	Breite	Tiefe	Beschreibung
MAR-49-B	Weiß	-	263 mm	360 mm	490 mm	MareSol Premium Bidet



- 100% Stabilität, hohe Druckfestigkeit
- Rutschfeste Oberfläche
- Kratzunempfindlich
- Zuschneidbar
- Antibakterielle Easy Clean Oberfläche
- 60% Leichter als Mineralguß

TERMINATOR

Duschboard



Steinstruktur der Oberfläche
Antirutschklasse "A" nach DIN 51097



Individuell anpassbar



Antibakteriell



Leicht zu bearbeiten



Kratz unempfindlich



Sehr leicht



Geräusch dämmend



Rutschfest



Leicht zu reinigen



Hochbelastbar



Sehr flach

ULTRA LEICHT
DENNOCH UNZERBRECHLICH





SCAN FÜR VIDEO

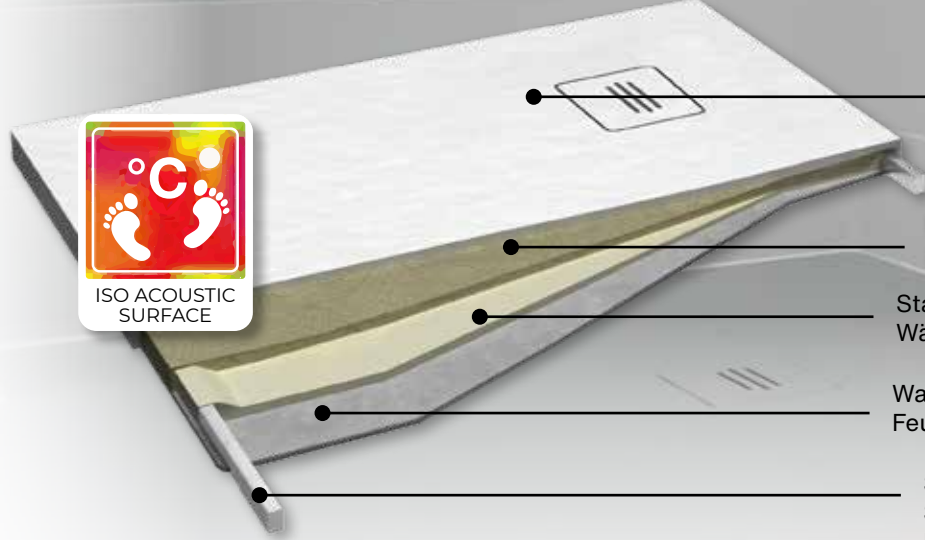

Die Easy to Clean- und Antibac-Oberfläche erleichtert die Reinigung und verbessert die Hygieneigenschaften.

Mehrschichtiger Verbundwerkstoff zur strukturellen Verstärkung

Stabilisierende Einlage mit hoher Wärme- und Schalldämmung.

Wasserdichte Schutzschicht gegen Feuchtigkeit und Schimmelbildung.

Stahlverstärkungen erhöhen die Steifigkeit und Festigkeit der Duschboards.

Abbildung Art.Nr.: Farbe Abmessung Stärke Gewicht

Abbildung	Art.Nr.:	Farbe	Abmessung	Stärke	Gewicht
	TDB-100X100-W	Weiß	100 x 100 cm	3.5 cm	16.3 Kg
	TDB-100X120-W	Weiß	120 x 100 cm	4.5 cm	19.6 Kg
	TDB-100X140-W	Weiß	140 x 100 cm	3.5 cm	28.5 Kg
	TDB-80X80-W	Weiß	80 x 80 cm	3.5 cm	10.4 Kg
	TDB-80X90-W	Weiß	90 x 80 cm	3.5 cm	11.7 Kg
	TDB-80X100-W	Weiß	100 x 80 cm	3.5 cm	13.0 Kg
	TDB-80X120-W	Weiß	120 x 80 cm	3.5 cm	19.6 Kg
	TDB-80X140-W	Weiß	140 x 80 cm	3.5 cm	22.8 Kg
	TDB-90X90-W	Weiß	90 x 90 cm	3.5 cm	13.2 Kg
	TDB-90X100-W	Weiß	100 x 90 cm	3.5 cm	18.4 Kg
	TDB-90X120-W	Weiß	120 x 90 cm	3.5 cm	22.0 Kg
	TDB-90X140-W	Weiß	140 x 90 cm	3.5 cm	25.7 Kg
	TDB-90X160-W	Weiß	160 x 90 cm	3.5 cm	26.4 Kg
	TDB-90X180-W	Weiß	180 x 90 cm	4.5 cm	29.4 Kg

DUSCHWANNENABLÄUFE UND ZUBEHÖR



AL9030H

- Duschwannenablauf-Kompakt
- Sperrwasserhöhe 25 mm
- Ablauflochdurchmesser 90 mm
- Bauhöhe nur 55 mm
- Kapazität 30 Liter/Min.
- Abgang DN40/50



AL9034H

- Duschwannenablauf-Kompakt
- Sperrwasserhöhe nach DIN, 50 mm
- Ablauflochdurchmesser 90 mm
- Bauhöhe nur 80 mm
- Kapazität 34 Liter/Min.
- Abgang DN40/50



AL7030V

- Vertikal-Duschwannenablauf-Kompakt
- Sperrwasserhöhe 25 mm
- Ablauflochdurchmesser 90 mm
- Bauhöhe nur 70 mm
- Kapazität 30 Liter/Min.
- Abgang: DN40/ 50



FLX400

- Rohr zur flexiblen Montage
- d/ Flex- Abgang
- DN40/50
- bis ca. 400 mm ausziehbar



DBP-MONTR-L

Duschboard Montagerahmen für max. Abm. 120x120cm / höhenverstellbar



DBP-MONTR-XL

Duschboard Montage-rahmen XL für max. Abm.100x180cm / höhenverstellbar



DBP-DICHT

Wannendichtband Butyl, 5m, zweiseitig klebend

BESTSELLER



- 50% leichter als Mineralgußwannen
- Leicht zuschneidbar
- Extrem Robust
- Superflach - Nur 17 mm hoch
- Rutschhemmend
- Hohe Maßgenauigkeit

SLIMLINE

Duschboard

NEUE ABMESSUNGEN:
120 x 120 cm und
160 x 100 cm



PRODUKTVIDEO

SCAN FÜR VIDEO

RAL 9016

RAL 7040

RAL 1019

RAL 9005

Abbildung	Art.Nr.:	Farbe	Abmessung	Gewicht
	DBP-90X80-W	Weiß	90 x 80 cm	15.0 Kg
	DBP-90X80-C	Cappuccino		
	DBP-90X80-G	Grau		
	DBP-90X80-S	Schwarz		
	DBP-100X80-W	Weiß	100 x 80 cm	16.0 Kg
	DBP-100X80-C	Cappuccino		
	DBP-100X80-G	Grau		
	DBP-100X80-S	Schwarz		
	DBP-120X80-W	Weiß	120 x 80 cm	19.0 Kg
	DBP-120X80-C	Cappuccino		
	DBP-120X80-G	Grau		
	DBP-120X80-S	Schwarz		
	DBP-140X80-W	Weiß	140 x 80 cm	22.5 Kg
	DBP-140X80-C	Cappuccino		
	DBP-140X80-G	Grau		
	DBP-140X80-S	Schwarz		
	DBP-90X90-W	Weiß	90 x 90 cm	20.0 Kg
	DBP-90X90-C	Cappuccino		
	DBP-90X90-G	Grau		
	DBP-90X90-S	Schwarz		
	DBP-100X90-W	Weiß	100 x 90 cm	17.5 Kg
	DBP-100X90-C	Cappuccino		
	DBP-100X90-G	Grau		
	DBP-100X90-S	Schwarz		
	DBP-120X90-W	Weiß	120 x 90 cm	21.5 Kg
	DBP-120X90-C	Cappuccino		
	DBP-120X90-G	Grau		
	DBP-120X90-S	Schwarz		
	DBP 140X90-W	Weiß	140 x 90 cm	26.2 Kg
	DBP 140X90-C	Cappuccino		
	DBP 140X90-G	Grau		
	DBP 140X90-S	Schwarz		
	DBP 140X100-W	Weiß	140 x 100 cm	29.1 Kg
	DBP 140X100-C	Cappuccino		
	DBP 140X100-G	Grau		
	DBP 140X100-S	Schwarz		
	DBP-100X100-W	Weiß	100 x 100 cm	20.0 Kg
	DBP-100X100-C	Cappuccino		
	DBP-100X100-G	Grau		
	DBP-100X100-S	Schwarz		
	DBP-180X90-W	Weiß	180 x 90 cm	38.5 Kg
	DBP-180X90-C	Cappuccino		
	DBP-180X90-G	Grau		
	DBP-180X90-S	Schwarz		
	DBP-120X120-W	Weiß	120 x 120 cm	20.0 Kg
	DBP-120X120-C	Cappuccino		
	DBP-120X120-G	Grau		
	DBP-120X120-S	Schwarz		
	DBP-160X100-W	Weiß	160 x 100 cm	36.0 Kg
	DBP-160X100-C	Cappuccino		
	DBP-160X100-G	Grau		
	DBP-160X100-S	Schwarz		

DUSCHWANNENABLÄUFE UND ZUBEHÖR



SUPERFLACH

AL9030H

- Duschwannenablauf-Kompakt
- Sperrwasserhöhe 25 mm
- Ablauflochdurchmesser 90 mm
- Bauhöhe nur 55 mm
- Kapazität 30 Liter/Min.
- Abgang DN40/50



AL9034H

- Duschwannenablauf-Kompakt
- Sperrwasserhöhe nach DIN, 50 mm
- Ablauflochdurchmesser 90 mm
- Bauhöhe nur 80 mm
- Kapazität 34 Liter/Min.
- Abgang DN40/50



AL7030V

- Vertikal-Duschwannenablauf-Kompakt
- Sperrwasserhöhe 25 mm
- Ablauflochdurchmesser 90 mm
- Bauhöhe nur 70 mm
- Kapazität 30 Liter/Min.
- Abgang: DN40/ 50



FLX400

- Rohr zur flexiblen Montage
- d/ Flex- Abgang
- DN40/50
- bis ca. 400 mm ausziehbar



DBP-MONTR-L

- Duschboard Montagerahmen für max. Abm. 120x120cm / höhenverstellbar



DBP-MONTR-XL

- Duschboard Montagerahmen XL für max. Abm. 100x180cm / höhenverstellbar



DBP-DICHT

- Wannendichtband Butyl, 5m, zweiseitig klebend

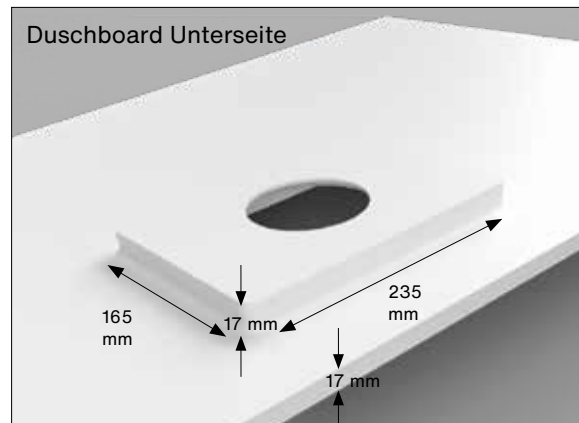

NEU

NEU

- Keramik-Waschbecken
- Aufsatzwaschtisch oder wandhängend
- Super-Slim Kante

OCEANUS

Waschbecken

Art.-Nr.	Basisfarbe	Höhe	Breite	Tiefe	Beschreibung
ONS-57-44-W	Weiß	154 mm	571 mm	437 mm	Waschbecken wandhängend oder als Aufsatzwaschtisch in Weiß
ONS-57-44-SM	Schwarz matt	154 mm	571 mm	437 mm	Waschbecken wandhängend oder als Aufsatzwaschtisch in Schwarz matt



**Waschtisch
als Aufsatz**



**Waschtisch
wandhängend**



- Modernes Badmöbel mit schönen Rundungen
- Keramik-Waschbecken
- Super-Slim Kante
- 2-Schubladen mit Soft Close



OCEANUS

Waschtisch mit Unterschrank

Art.-Nr.	Basisfarbe	Höhe	Breite	Tiefe	
ONS-60-W	Weiß	500 mm	550 mm	423 mm	Kombination aus Oceanus Waschbecken in weiß, mit dazu passendem Unterschrank und zwei Soft Close - Schubladen in weiß.
ONS-60-SM	Schwarz matt	500	550 mm	423 mm	Kombination aus Oceanus Waschbecken in Schwarz matt, mit dazu passendem Unterschrank und zwei Soft Close - Schubladen in weiß.



- Kosmetiktuchspender - Ideal für jedes Hotelbadezimmer
- Mehr Ablagefläche
- Robust
- Keramik-Waschtisch
- Einfach zu reinigen
- Optional mit Handtuchbügel

VENICE HOTEL

Waschtisch inkl. Waschtischunterschrank mit und ohne Kosmetiktuchspender

	Art.-Nr.	Basisfarbe	Höhe	Breite	Tiefe	Beschreibung
Waschtisch mit Kosmetiktuchspender	NH-K-K-615-W1000-S	Polarweiß	420 mm	615 mm	475 mm	Waschtisch 615 mm
	NH-K-K-815-W1000-S	Polarweiß	420 mm	815 mm	475 mm	Waschtisch 815 mm
	NH-K-K-615-H1180-S	Dekor Eiche natur	420 mm	615 mm	475 mm	Waschtisch 615 mm
	NH-K-K-815-H1180-S	Dekor Eiche natur	420 mm	815 mm	475 mm	Waschtisch 815 mm
Waschtisch ohne Kosmetiktuchspender	NH-K-615-W1000-S	Polarweiß	420 mm	615 mm	475 mm	Waschtisch 615 mm
	NH-K-815-W1000-S	Polarweiß	420 mm	815 mm	475 mm	Waschtisch 815 mm
	NH-K-615-H1180-S	Dekor Eiche natur	420 mm	615 mm	475 mm	Waschtisch 615 mm
	NH-K-815-H1180-S	Dekor Eiche natur	420 mm	815 mm	475 mm	Waschtisch 815 mm

Ausführung „Eiche Naturoptik - ohne Kosmetiktuchspender“ mit optionalem Handtuchhalter



Ausführung „Polarweiß - ohne Kosmetiktuchspender“



- Integrierte Sensorleuchte
- Keramik-Waschbecken
- Nur 315 mm Tiefe
- Großer LED-Spiegel 500 x 900 mm
- 30% größere Waschtischmulde
- Vormontiert

GUEST100

Gäste-Komplettbad

Art.-Nr.	Basisfarbe	Höhe	Breite	Tiefe	Beschreibung
G100-WT-W	Weiß, Hochglanz	690 mm	550 mm	315 mm	Keramik-Waschtisch mit Unterschrank
G100-LED-500-900	-	900 mm	500 mm	-	LED-Spiegel-4000K- mit Ein/Aus Touch Sensor
G100-HS-W	Weiß, Hochglanz	1660 mm	300 mm	298 mm	Hochschrank
G100-W-COMP	Weiß, Hochglanz	Gästebadmöbel Komplett mit Waschtisch, Spiegel und Hochschrank			
G100-WT-A	Anthrazit,Hochglanz	690 mm	550 mm	315 mm	Keramik-Waschtisch mit Unterschrank
G100-LED-500-900	-	900 mm	500 mm	-	LED-Spiegel-4000K- mit Ein/Aus Touch Sensor
G100-HS-A	Anthrazit,Hochglanz	1660 mm	300 mm	298 mm	Hochschrank
G100-A-COMP	Anthrazit,Hochglanz	Gästebadmöbel Komplett mit Waschtisch, Spiegel und Hochschrank			
G100-WT-EN	Dekor Eiche, Natur	690 mm	550 mm	315 mm	Keramik-Waschtisch mit Unterschrank
G100-LED-500-900	-	900 mm	500 mm	-	LED-Spiegel-4000K- mit Ein/Aus Touch Sensor
G100-HS-EN	Dekor Eiche, Natur	1660 mm	300 mm	298 mm	Hochschrank
G100-EN-COMP	Dekor Eiche, Natur	Gästebadmöbel Komplett mit Waschtisch, Spiegel und Hochschrank			



**30% größere
Waschtischmulde**



- 4mm Kristallspiegel
- Antibeschlagschutz durch integrierte Spiegelheizung
- Umlaufend satinierte Leuchtflächen
- Touchsensor mit Orientierungsbeleuchtung
- Schutzklasse IP44
- Farbtemperatur: 4000 K

EVOLUTION

LED Badezimmerspiegel

Art.-Nr.	Höhe	Breite	Tiefe	Lumen
EVO 60-70	700 mm	600 mm	45 mm	1324.62 lm
EVO 80-70	700 mm	800 mm	45 mm	1560.108 lm
EVO 100-70	700 mm	1000 mm	45 mm	1795.596 lm



Hochwertiger Kristallspiegel mit 4mm Glasstärke.



4000 K Farbtemperatur



Antibeschlagschutz durch eine integrierte Spiegelheizung



In der Front eingelassener Touch-Sensor mit Orientierungsbeleuchtung und Dimmfunktion



ca. 50.000 Stunden LED-Lebensdauer sowie eine hohe Schaltfestigkeit.





Elektrische Fussbodenheizungen

FLEXITHERMO

FLEXITHERMO

Standard & Plus 150, 200 Watt

Die Flexithermo Standard Heizmatte ist geeignet für alle Raumgrößen ab 1,0 m². Der Heizleiterabstand ist bereits auf dem Gewebe festgelegt, um eine gleichmäßige Wärmeverteilung und schnelle Verlegung zu gewährleisten. Eine Kombination von Heizmatten ist bei der Auslegung von großen Flächen möglich. Das Trägergewebe hat die hervorragenden Eigenschaften nicht zu reißen oder Fäden zu ziehen.

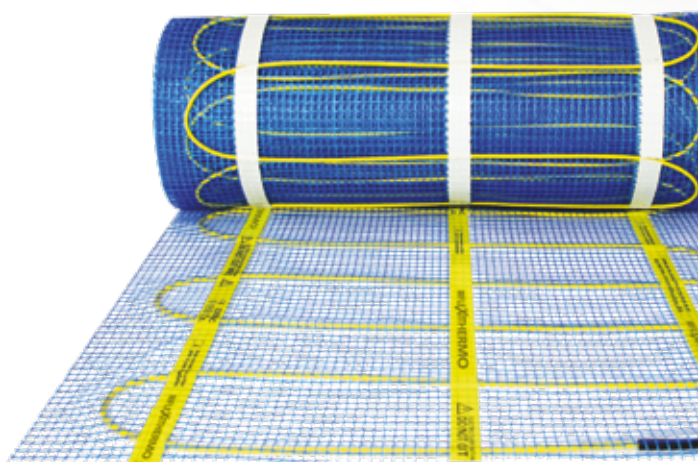
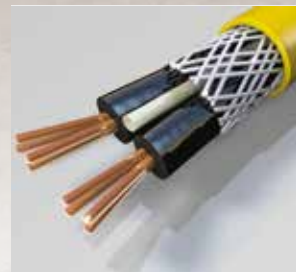

Farbe des Gewebes kann abweichen.

8 Gründe, die für Flexithermo™ Standard und Plus sprechen

- ✓ Fixierte Heizleiterabstände für gleichmäßige Wärmeverteilung
- ✓ Alle Vorteile einer Bodenheizung bei sehr geringer Aufbauhöhe
- ✓ Sehr flexibles Heizkabel
- ✓ Ideal für Primär- oder Sekundär- Heizung
- ✓ Für alle Böden in 17 Standardgrößen
- ✓ < 4 mm Aufbauhöhe
- ✓ Zero Elektromog
- ✓ Selbstklebendes Gewebe
- ✓ Länge des Anschlusskabels: 5 Meter

Flexithermo™ Standard 150 Watt

Art.-Nr.	Maß	Heizleistung	Fläche
FTT 50-200	2,0 x 0,5 m	150 Watt	1,00 m ²
FTT 50-300	3,0 x 0,5 m	225 Watt	1,50 m ²
FTT 50-400	4,0 x 0,5 m	300 Watt	2,00 m ²
FTT 50-500	5,0 x 0,5 m	375 Watt	2,50 m ²
FTT 50-600	6,0 x 0,5 m	450 Watt	3,00 m ²
FTT 50-700	7,0 x 0,5 m	525 Watt	3,50 m ²
FTT 50-800	8,0 x 0,5 m	600 Watt	4,00 m ²
FTT 50-900	9,0 x 0,5 m	675 Watt	4,50 m ²
FTT 50-1000	10,0 x 0,5 m	750 Watt	5,00 m ²
FTT 50-1200	12,0 x 0,5 m	900 Watt	6,00 m ²
FTT 50-1400	14,0 x 0,5 m	1050 Watt	7,00 m ²
FTT 50-1600	16,0 x 0,5 m	1200 Watt	8,00 m ²
FTT 50-1800	18,0 x 0,5 m	1350 Watt	9,00 m ²
FTT 50-2000	20,0 x 0,5 m	1500 Watt	10,00 m ²
FTT 50-2400	24,0 x 0,5 m	1800 Watt	12,00 m ²
FTT 50-2800	28,0 x 0,5 m	2100 Watt	14,00 m ²
FTT 50-3200	32,0 x 0,5 m	2400 Watt	16,00 m ²

Flexithermo™ Plus 200 Watt

Art.-Nr.	Maß	Heizleistung	Fläche
FTTP 50-200	2,0 x 0,5 m	200 Watt	1,00 m ²
FTTP 50-300	3,0 x 0,5 m	300 Watt	1,50 m ²
FTTP 50-400	4,0 x 0,5 m	400 Watt	2,00 m ²
FTTP 50-500	5,0 x 0,5 m	500 Watt	2,50 m ²
FTTP 50-600	6,0 x 0,5 m	600 Watt	3,00 m ²
FTTP 50-800	8,0 x 0,5 m	800 Watt	4,00 m ²
FTTP 50-1000	10,0 x 0,5 m	1000 Watt	5,00 m ²
FTTP 50-1200	12,0 x 0,5 m	1200 Watt	6,00 m ²
FTTP 50-1400	14,0 x 0,5 m	1400 Watt	7,00 m ²
FTTP 50-1600	16,0 x 0,5 m	1600 Watt	8,00 m ²
FTTP 50-1800	18,0 x 0,5 m	1800 Watt	9,00 m ²
FTTP 50-2000	20,0 x 0,5 m	2000 Watt	10,00 m ²
FTTP 50-2400	24,0 x 0,5 m	2400 Watt	12,00 m ²



Jetzt auch mit FlexiTouch Digitalthermostat.

Infos und Preise auf Seite 25 der Nordholm Preisliste.



Einfacher geht es kaum! Mit unseren Flexithermo™-Komplettssets ist das Verlegen der Heizmatten kein Problem. Zum umfangreichen Zubehör gehört unter anderem der passende 7-Tage-Digitalthermostat, der perfekt auf die Flexithermo™-Heizmatten abgestimmt ist und mit dem sich die Temperatur kinderleicht einstellen lässt.

Dieses Heizmatten-Set hat selbstverständlich die gleichen Vorteile wie die Einzelmatten. Der Lieferumfang des Flexithermo™-Komplettssets besteht aus:

- Heizmatte
- 7-Tage Wochenthermostat
- Thermostatblende
- Temperaturfühler
- Leerrohr LR-2
- Massband 5 m
- Bedienungsanleitung
- 5 Meter Anschlusskabel



Farbe des Gewebes kann abweichen.



FLEXITHERMO
HIER GEHT'S
ZUM VIDEO

FlexiThermo-Basic - Set mit manuellem Thermostat auf Anfrage



Flexithermo™ Plus 150 Watt Komplett-Set

Art.-Nr.	Maß	Heizleistung	Fläche
FTT-S 50-200	2,0 x 0,5 m	150 Watt	1,00 m ²
FTT-S 50-300	3,0 x 0,5 m	225 Watt	1,50 m ²
FTT-S 50-400	4,0 x 0,5 m	300 Watt	2,00 m ²
FTT-S 50-500	5,0 x 0,5 m	375 Watt	2,50 m ²
FTT-S 50-600	6,0 x 0,5 m	450 Watt	3,00 m ²
FTT-S 50-700	7,0 x 0,5 m	525 Watt	3,50 m ²
FTT-S 50-800	8,0 x 0,5 m	600 Watt	4,00 m ²
FTT-S 50-900	9,0 x 0,5 m	675 Watt	4,50 m ²
FTT-S 50-1000	10,0 x 0,5 m	750 Watt	5,00 m ²
FTT-S 50-1200	12,0 x 0,5 m	900 Watt	6,00 m ²
FTT-S 50-1400	14,0 x 0,5 m	1050 Watt	7,00 m ²
FTT-S 50-1600	16,0 x 0,5 m	1200 Watt	8,00 m ²
FTT-S 50-1800	18,0 x 0,5 m	1350 Watt	9,00 m ²
FTT-S 50-2000	20,0 x 0,5 m	1500 Watt	10,00 m ²
FTT-S 50-2400	24,0 x 0,5 m	1800 Watt	12,00 m ²
FTT-S 50-2800	28,0 x 0,5 m	2100 Watt	14,00 m ²
FTT-S 50-3200	32,0 x 0,5 m	2400 Watt	16,00 m ²

Flexithermo™ Plus 200 Watt Komplett-Set

Art.-Nr.	Maß	Heizleistung	Fläche
FTTP-S 50-200	2,0 x 0,5 m	200 Watt	1,00 m ²
FTTP-S 50-300	3,0 x 0,5 m	300 Watt	1,50 m ²
FTTP-S 50-400	4,0 x 0,5 m	400 Watt	2,00 m ²
FTTP-S 50-500	5,0 x 0,5 m	500 Watt	2,50 m ²
FTTP-S 50-600	6,0 x 0,5 m	600 Watt	3,00 m ²
FTTP-S 50-800	8,0 x 0,5 m	800 Watt	4,00 m ²
FTTP-S 50-1000	10,0 x 0,5 m	1000 Watt	5,00 m ²
FTTP-S 50-1200	12,0 x 0,5 m	1200 Watt	6,00 m ²
FTTP-S 50-1400	14,0 x 0,5 m	1400 Watt	7,00 m ²
FTTP-S 50-1600	16,0 x 0,5 m	1600 Watt	8,00 m ²
FTTP-S 50-1800	18,0 x 0,5 m	1800 Watt	9,00 m ²
FTTP-S 50-2000	20,0 x 0,5 m	2000 Watt	10,00 m ²
FTTP-S 50-2400	24,0 x 0,5 m	2400 Watt	12,00 m ²



FLEXITHERMO *Easy*

Das Non-Plus-Ultra unter den Heizmatten. Sparen Sie die Zeit zum Berechnen und Planen der Heizmatte. Einfach eine Skizze Ihres Badezimmer-Grundrisses anfertigen und Nordholm fertigt die passgenaue Heizmatte nach Ihren Angaben für Sie an.

Ideal für kleine Flächen, wo das Verlegen einer Flexithermo™- oder Flexithermo-Plus™ zu kompliziert ist sowie für nicht rechteckige Flächen. Auch diese werden mit Nordholm-Flexithermo-Easy™ gleichmäßig beheizt. Hinzu kommt die immense Zeitersparnis beim Verlegen der Matten.

Wir fertigen nach Plan, einfach, schnell und individuell. Die Anwendungsgebiete sind nahezu unendlich, z. B: klassische Böden, Serienbäder z.B. Hotels, Entspannungsliegen im Wellnessbereich etc.

7 Gründe, die für Flexithermo™ Easy sprechen

- ✓ Zielgenaue Wärmeverteilung durch Maßanfertigung
- ✓ Keine kalten Stellen
- ✓ Keine Energieverschwendung
- ✓ Immense Zeitersparnis beim Verlegen
- ✓ Passt überall genau
- ✓ Sehr kurze Montagezeit auf der Baustelle
- ✓ Heizleistung 150 W/m² (andere Heizleistungen auf Anfrage)

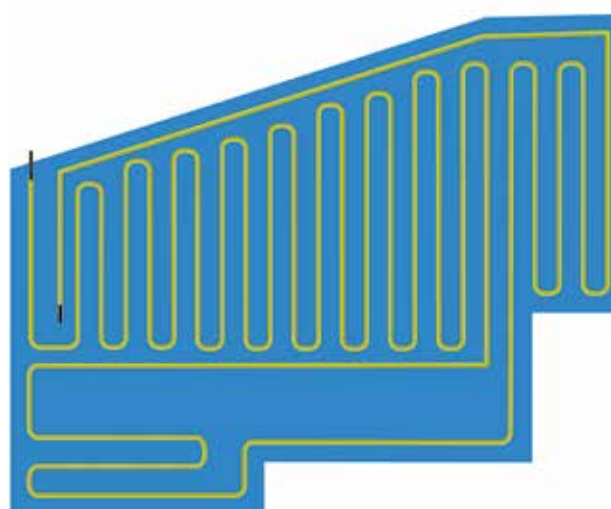

Passgenauer Zuschnitt

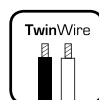

Flexithermo™ - Easy, Rechteck

Art.-Nr.	Fläche	Heizleistung
FTER 1	1,00 m ²	150 Watt
FTER 1,5	1,50 m ²	225 Watt
FTER 2	2,00 m ²	300 Watt
FTER 2,5	2,50 m ²	375 Watt
FTER 3	3,00 m ²	450 Watt
FTER 3,5	3,50 m ²	525 Watt
FTER 4	4,00 m ²	600 Watt
FTER 4,5	4,50 m ²	675 Watt
FTER 5	5,00 m ²	750 Watt
FTER 5,5	5,50 m ²	825 Watt
FTER 6	6,00 m ²	900 Watt
FTER 6,5	6,50 m ²	975 Watt
FTER 7	7,00 m ²	1050 Watt
FTER 7,5	7,50 m ²	1125 Watt
FTER 8	8,00 m ²	1200 Watt

Flexithermo™ - Easy, Sonderform

Art.-Nr.	Fläche	Heizleistung
FTES 1	1,00 m ²	150 Watt
FTES 1,5	1,50 m ²	225 Watt
FTES 2	2,00 m ²	300 Watt
FTES 2,5	2,50 m ²	375 Watt
FTES 3	3,00 m ²	450 Watt
FTES 3,5	3,50 m ²	525 Watt
FTES 4	4,00 m ²	600 Watt
FTES 4,5	4,50 m ²	675 Watt
FTES 5	5,00 m ²	750 Watt
FTES 5,5	5,50 m ²	825 Watt
FTES 6	6,00 m ²	900 Watt
FTES 6,5	6,50 m ²	975 Watt
FTES 7	7,00 m ²	1050 Watt
FTES 7,5	7,50 m ²	1125 Watt
FTES 8	8,00 m ²	1200 Watt

FLEXITHERMO *Zubehör*



Manueller Thermostat

Art.-Nr.:	Bezeichnung	Leistung
TR-M9	Manueller Thermostat, passend in Standard Schalter-Programme, inklusive Bodenfühler	16 Amp max. 3600 W



Digitaler 7-Tage Thermostat

Art.-Nr.:	Bezeichnung	Leistung
TR-M2	Digitaler 7-Tage-Thermostat, passend in Standard Schalter-Programme, inklusive Bodenfühler	16 Amp max. 3600 W



FlexiTouch Thermostat

Art.-Nr.:	Bezeichnung	Leistung
TR-M10	Digitaler 7-Tage-Touch Thermostat in Weiß. Passend in Standard UP-Dose, inklusive Bodenfühler	16 Amp max. 3600 W



FlexiTouch Acryl-Austauschblenden-Set

Art.-Nr.:	Bezeichnung	Farbe
BLAC	Nachrüst-Blenden Set für FlexiTouch Thermostat aus Acryl, 2er Set	Schwarz und Weiß



FlexiTouch Aluminium-Austauschblenden-Set

Art.-Nr.:	Bezeichnung	Farbe
BLAL	Nachrüst-Blenden Set für FlexiTouch Thermostat aus gebürstetem Aluminium, 2er Set	Schwarz und Aluminium



Fühlerrohr

Art.-Nr.:	Bezeichnung	Länge
LR-2	Fühlerrohr-Kit für Thermostat	200 cm

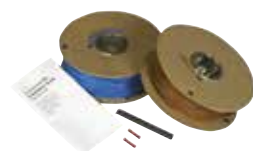

Kaltleiter-Verlängerung

Art.-Nr.:	Bezeichnung
KLT	Kaltleiter für Twinheizmatte
SVK	Kaltleiter-Verbindungsset

NEU



Vielfältige Anwendungsmöglichkeiten:



WIE EINE FLIESE UND DENNOCH VÖLLIG NEU! WANDPANEELLE NEU GEDACHT ...

Die Montage ist unkompliziert: Die Paneele werden schnell und einfach auf dem Untergrund aufgebracht. Unmoderne oder kaputte Fliesen/Fugen verschwinden, und in wenigen Stunden erstrahlen Bäder und SPA-Bereiche in neuem Glanz. Ohne Staub, Schmutz und aufwändige Fliesenverlegung. Die Signature Paneele auf Mineralbasis lassen sich individuell zuschneiden und passgenau in Ihre Räumlichkeiten einbringen. Spezialwerkzeug ist nicht notwendig.

SPLASH[®] BOARD *Signature*

**2800 mm HOCH, 1230 mm BREIT
4.0 mm STARK**

NAHEZU FUGENLOS VERLEGBAR

**UNIVERSELL EINSETZBAR -
AUCH IN BAD, SPA UND WOHNBEREICHEN**

**WASSER- UND KRATZFESTE EASY
CLEAN OBERFLÄCHE**

**PANEELLE AUF MINERALBASIS -
MIND. 70% MARMOR-ANTEIL**

**LEICHT ZU BEARBEITEN -
OHNE SPEZIALWERKZEUG**

**KOMPLETTKATALOG
ANFORDERN**



Art.-Nr: SBS-A4

Mehr
Informationen:



www.nordholm.de

Nordholm Verkaufsdiskays

MEHRWERT
FÜR IHRE
AUSSTELLUNG

Verkaufsdiskays für Badheizkörper,
Duschtassen und Sanitär-
keramik



Art.-Nr: DBP-DISPLAY



Art.-Nr: DISP BHK S/W



Art.-Nr: MARESOL-DISPLAY

Displayständer PREMIUM

NEU

- Alle Dekore im Großformat
- Schwenkbare Tafeln
- Aufstellen – und gleich verkaufen

Art.-Nr: SBS-DISP



Displayständer BASIC

NEU

- Alle Dekore im Format 70 x 30 cm
- Aufstellen – und gleich verkaufen



Art.-Nr: SBS-M-DISP

Nordholm GmbH & Co. KG
Am Weidekamp 10
57258 Freudenberg
Deutschland

Telefon: +49 (0) 6 444 93 12 12
Fax: +49 (0) 6 444 93 12 121
E-Mail: info@nordholm.de
www.nordholm.de

Wichtiger Hinweis: Bei den Originalfarben kann es aufgrund unterschiedlicher Herstellungsverfahren zu Abweichungen (Farbton und Glanz) kommen. Technische und farbliche Änderungen vorbehalten. Angaben sind ohne Gewähr.

Ihr Nordholm-Händler: